

Nerezové klozety v antivandalové úpravě

AUZ 03 | AUZ 03 INV | AUZ 04 | AUZ 04 INV | AUZ 010 | AUZ 010 INV

Nerezové klozety v antivandalové úpravě jsou vyráběny s integrovaným nerezovým sedátkem, které je pevně spojeno s klozetem a nehrozí tak jeho poškození nebo demontování. Klozety jsou určeny do náročnějšího prostředí, kde se očekává možnost jejich ničení. Klozety jsou vyrobeny z nerezové oceli třídy AISI 304, tl. 1,5 mm (horní a zadní díl 2 mm). Z jiného materiálu na objednávku (např. AISI 316). **Povrchová úprava - matná.**

Pro velmi náročné provozy doporučujeme bezpečnostní klozety řady **BSNZ**, které jsou vyrobeny z 2-4 mm silného materiálu.

AUZ 03 je závěsný antivandalový klozet. Montážní otvory jsou stejné jako u běžného keramického klozetu.

AUZ 04 je určený pro postavení na zem ke zdi nebo do prostoru a je vhodný tam, kde není možné přichytit běžný klozet na stěnu. Standardní provedení AUZ 04 je **s odpadem dolů**. Klozet je vhodné doplnit automatickým splachovačem tlakové vody AUZ 3 (popř. BSAZ 01) nebo libovolným splachovacím zařízením s nádržkou.

AUZ 010 je nerezový klozet vycházející z AUZ 04 **s odpadem dozadu**.

Klozety je vhodné doplnit automatickými splachovači AUZ 3 (popř. BSAZ 01), u závěsných klozetů konzolou KZ 1 (KZS 1) nebo se splachovačem AUZ 5-II (popř. BSAZ 5) v předstěnovém systému (nebo libovolným splachovacím zařízením s nádržkou).

Všechny typy antivandalových klozetů vyrábíme i v provedení pro tělesně postižené osoby pod označením **AUZ 03 INV, AUZ 04 INV, AUZ 010 INV**.

ZÁKLADNÍ TECHNICKÉ ÚDAJE

přívod vody:	d = 34-50 mm
min. průtok vody:	70 l/min.
odpad:	d = 90 mm
hmotnost:	13 kg (AUZ 03) 17 kg (AUZ 03 INV) 18 kg (AUZ 04, AUZ 010) 23 kg (AUZ 04 INV, AUZ 010 INV)
požadovaná rozteč šroubů pro AUZ 03:	180 mm

TYPOVÁ PŘÍMĚNĚ

- AUZ 03** - antivandal nerezový závěsný klozet
- AUZ 03 INV** - antivandal nerezový závěsný klozet pro tělesně postižené
- AUZ 04** - antivandal nerezový klozet na postavení, odpad dolů
- AUZ 04 INV** - antivandal nerezový klozet pro tělesně postižené, na postavení, odpad dolů
- AUZ 010** - antivandal nerezový klozet na postavení, odpad dozadu
- AUZ 010 INV** - antivandal nerezový klozet pro tělesně postižené, na postavení, odpad dozadu

POŽADAVKY NA STAVEBNÍ PŘÍPRAVENOST

- Připraven odpad d = 110 mm s manžetou pro trubku d = 90 mm.
- Připraven přívod vody.
- Pro AUZ 03 - připravena konzola nebo jiné zařízení pro zavěšení klozetu.

AUTOMATICKÉ PISOARY, ŽLABY
NEREZOVÉ KLOZETY
AUTOMATICKÉ UMÝV. BATERIE
AUTOMATICKÁ UMÝVADLA
AUTOMATICKÉ SPRCHOVÉ BATERIE
SPRCHOVÉ SLOUPY, PÍTNÉ FONTÁNKY
ODTOKOVÉ PODLAHOVÉ ŽLABY A VPUŠTI
UMÝVACÍ ŽLABY, PULTY, VÝLEVKY
DVEŘE, STOLY, KABINKY
HYGIENICKÁ ZAŘÍZENÍ
NAPÁJECÍ ZDROJE, PŘÍSLUŠENSTVÍ
ZAŘÍZOVACÍ PŘEDMĚTY

AUZ 03 MATNÝ POVRCH

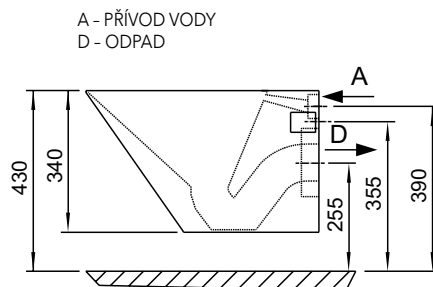
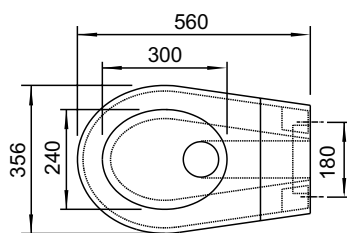

AUZ 03 INV MATNÝ POVRCH

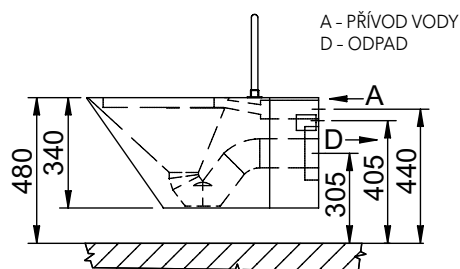
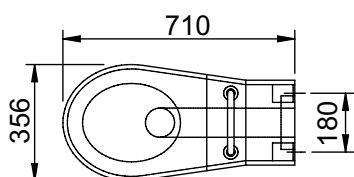

AUZ 04

MATNÝ POVRCH

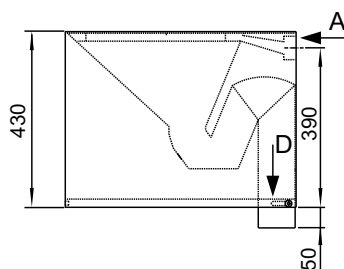
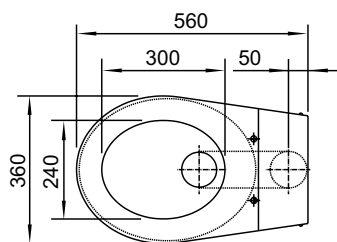

A - PŘÍVOD VODY
D - ODPAD

AUZ 04 INV

MATNÝ POVRCH

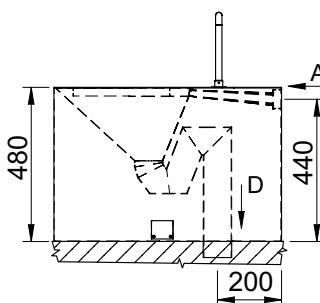
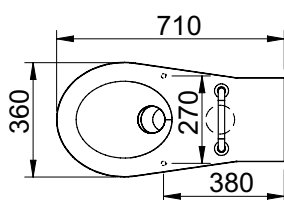

A - PŘÍVOD VODY
D - ODPAD

AUZ 010

MATNÝ POVRCH

NOVINKA

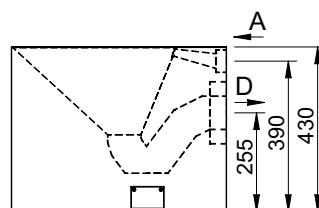
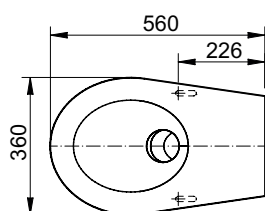

A - PŘÍVOD VODY
D - ODPAD

AUZ 010 INV

MATNÝ POVRCH

NOVINKA

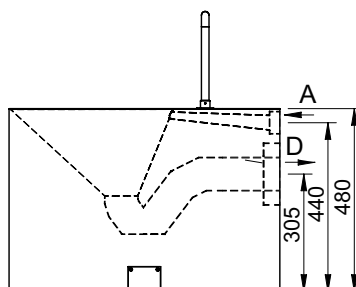
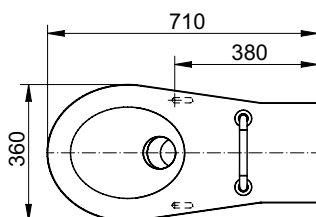

A - PŘÍVOD VODY
D - ODPAD

AUTOMATICKÉ
PISOÁRY, ŽLABY

NEREZOVÉ
KLOZETY

AUTOMATICKÉ
UMÝV. BATERIE

AUTOMATICKÁ
UMÝVADLA

AUTOMATICKÉ
SPRCHOVÉ
BATERIE

SPRCHOVÉ
SLOUPY, PÍTNÉ
FONTÁNKY

ODTOKOVÉ
PODLAHOVÉ
ŽLABY A VPUŠTI

UMÝVACÍ ŽLABY,
PULTY, VÝLEVKY

DVEŘE, STOLY,
KABINKY

HYGIENICKÁ
ZARÍZENÍ

NAPÁJECÍ ZDROJE,
PŘÍSLUŠENSTVÍ

ZARÍŽOVACÍ
PŘEDMĚTY